

MASCHIO

MOD. **BARBI**

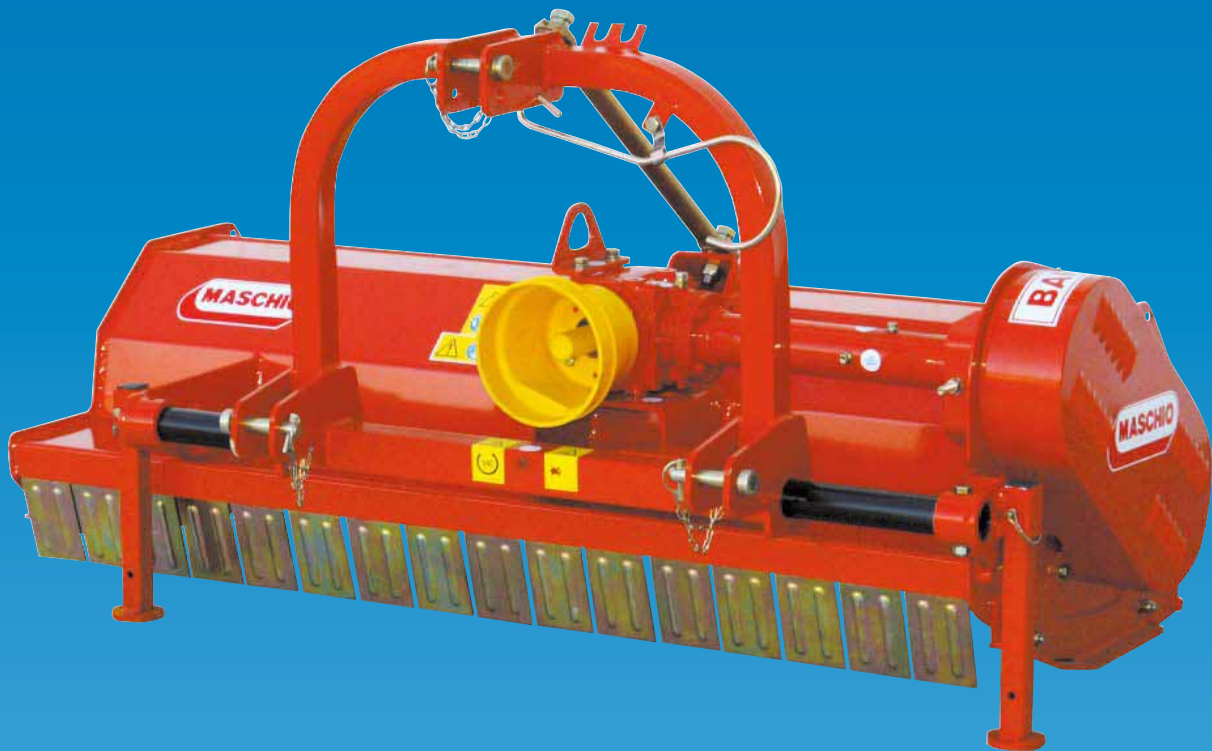

TRINCIASARMENTI

Trincia spostabile, indicato per lavorazioni su erba, foglie, sarmenti di vigneto ed oliveto, per trattori da 14 a 30 kW (20-40 HP).



SHREDDER

Shredder with adjustable offset, for working on grass, leaves, vine and olive remains. For tractors from 14 to 30 kW (20-40 HP).



BROYEUR

Broyeur deportable, pour travailler herbe, végétation, sarments pour tracteur de 14 à 30 kW (20-40 CV).



HÄCKSLER

Der verschiebbare, Häcksler zur Bearbeitung von Gras, Laub, Weinbau und Olivenanlagen ist geeignet für Traktoren von 14 bis 30 kW (20-40 HP)



TRITURADORA

Trituradora desplazable, para hierba, restos de poda de vid y olivos, para tractores de 14 hasta 30 kW (20-40 HP)

 Il trincia mod. BARBI, contraddistinto da una notevole polivalenza di impiego, risulta idoneo per il taglio dell'erba ed anche per la trinciatura di piccoli sarmenti in vigneti e frutteti. L'utilizzatore ha la possibilità di regolare il rullo del trincia in funzione dell'utilizzo in posizione interna alla camera di taglio. Questo modello è disponibile in versione spostabile, con sistema meccanico ed idraulico, con una completa scelta di accessori.

 Shredder model BARBI, distinguished by its multi-purpose features, is suitable for cutting grass and also for shredding small stolons in vineyards and orchards. The user has the possibility of adjusting the shredder roller according to use in a position that is internal to the cutting chamber. This model is available in adjustable offset version, with mechanical and hydraulic system, with a complete choice of accessories.

 Le broyeur mod. BARBI, qui se distingue par sa polyvalence d'utilisation, est idéal pour la coupe de l'herbe ainsi que pour le broyage de petits sarments de vigne et de vergers. L'utilisateur peut régler le rouleau du broyeur en fonction de l'utilisation en position interne par rapport à la chambre de coupe. Ce modèle est disponible en version déportable, avec système mécanique et hydraulique et un éventail complet d'accessoires.



DOTAZIONE ED ACCESSORI

Attacco a tre punti scorrevole con regolazione meccanica con asta forata • Attacco universale a 3 punti spostabile, 1ª cat. • Gruppo rinvio P.d.p. 540 giri/min con ruota libera incorporata • Giunto cardanico • Gruppo rullo • Rotore con bilanciatura elettronica • Kit mazze "20" • Cofano apribile per manutenzione • Alette di protezione anteriori • Tenditore registrabile • Regolazione esterna delle cinghie • Controcoltello inferiore • Protezioni antinfortunistiche "CE"

Spostamento idraulico terzo punto • Coppia slitte

ACCESSORIES AND EQUIPMENT

Mechanically regulated sliding three-point hitch with perforated rod • Universal three point hitch with adjustable offset, cat. I • Gearbox P.T.O. 540 r.p.m. with free-wheel • P.T.O. shaft • Roller unit • Electronically balanced rotor • "20" hammers • Openable bonnet for maintenance • Front safety flaps • Adjustable stretcher • Outer belt adjustment • Lower counter-blade • EC safety guards

Three point hitch hydraulic offset • Pair of skids

EQUIPEMENT ET ACCESSORIES

Attelage à trois points coulissant à réglage mécanique avec barre percée • Attelage universel 3 points déportable, cat. I • Boîtier P.d.f. 540 t/mn avec roue libre incorporée • Cardan • Rouleau • Rotor à équilibrage électronique • Marteaux "20" • Capot qui peut être ouvert pour l'entretien • Protections avant contre l'éjection de résidus • Tendeur réglable • Réglage courroie extérieur • Contre-couteau inférieur • Protections de sécurité "CE"

Déport hydraulique de l'attelage 3 points • Jeu de patins

AUSSTATTUNG UND ZEBEHÖRE

Verschiebbare Dreipunktaufhängung mit mechanischer Einstellung mit Lochstange • Verschiebbarer Universal- Dreipunktbock, Kat. 1 • Vorgelege 540 UpM mit eingebautem Freilauf • Gelenkwelle • Walzenaggregat • Rotor mit elektronischer Auswuchtung • "20" Schlegel • Aufklappbarer Gehäusekasten • Vordere Schutzblenden • Verstellbare Spannvorrichtung • Externe Riemenspannvorrichtung • Untere Gegenschneide • EG-Schutzvorrichtungen

Hydraulische Verstellung des Dreipunktbocks • Kufenpaar

EQUIPAMIENTO Y ACCESORIOS

Enganche tripuntal corredizo con regulación mecánica con barra perforada • Enganche universal de 3 puntos desplazable, cat. I • Grupo de transmisión T.d.f. 540 r.p.m. con rueda libre incorporada • Cárden • Grupo rodillo • Rotor con balanceo electrónico • Mazas "20" • Portón abatible para mantenimiento • Aletas delanteras de protección • Tensor ajustable • Regulación correas externa • Contracuchilla inferior • Protecciones de seguridad "CE"

Desplazamiento hidráulico del tercer punto • Juego patines

PORTABLE - VERSCHIEBBAR - DESPLAZABLE







Der Häcksler Mod. BARBI ist ein vielseitig einsetzbares Gerät, das Rasen mäht und auch für die Häckslung kleiner Ranken in Wein- und Obstthainen geeignet ist. Der Nutzer kann die Häckselsolle je nach Bedarf zur Innen- des Schneidegehäuses gedreht werden. Dieses Modell ist in beweglicher Ausführung mit mechanischem und hydraulischem System verfügbar sowie einer breiten Auswahl an Zubehör.



La cortadora mod. BARBI, que se distingue por su plurivalencia de empleo, resulta idónea para el corte de hierba y también para el de pequeños sarmientos en viñedos y plantaciones de frutas. El usuario tiene la posibilidad de regular el rodillo de la cortadora en función del uso, colocando el mismo en posición interna con respecto a la cámara de corte. Este modelo se encuentra disponible en versión desplazable, con sistema mecánico e hidráulico y una completa selección de accesorios.

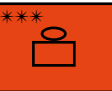

BARBI								
	kW	HP	* lavoro cm/inch	** ingombro cm/inch				
100	14-30	20-40	100 / 40	113 / 45	50/20 30/12	540	14	200 / 440
120	19-30	25-40	120 / 47	133 / 53	80/32 51/20	540	16	245 / 539
140	22-30	30-40	140 / 55	155 / 61	96/38 56/22	540	18	255 / 561
160	26-30	35-40	160 / 63	175 / 69	116/46 76/30	540	22	275 / 605
180	29-30	40-40	175 / 69	190 / 75	131/52 91/36	540	24	320 / 704

* Larghezza di lavoro / Working width / Largeur de travail / Arbeitsbreite / Ancho de trabajo

** Larghezza di ingombro / Total width / Largeur d'encombrement / Ausmaßbreite / Ancho de embarazo

*** Peso con rullo / Weight with roller / Poids avec rouleau / Gewicht mit Walze / Peso con rodillo

IT

- 1) **A. Regolazione rullo**
Il rullo posteriore, interno alla macchina, ha la duplice funzione di conferire al trincia robustezza strutturale e organo di regolazione dell'altezza di taglio. È possibile effettuare tre diverse regolazioni in altezza a seconda del risultato finale che si vuole raggiungere.
B. Slitte
La regolazione delle slitte è importante per mantenere un'altezza di taglio regolare, costante e preservare gli utensili da eventuali ostacoli che possono essere presenti sul terreno.
- 2) **Rotore con mazze**
La particolare forma delle mazze favorisce la permanenza del prodotto all'interno della camera di lavoro a garanzia di una ottimale qualità del taglio. L'erba ed i residui vegetali vengono finemente polverizzati favorendone la rapida decomposizione una volta ricaduti nel terreno.
- 3) **Attacco universale a 3 punti di 1ª cat.**
SPOSTAMENTO MECCANICO (STD.) - IDRAULICO (OPT.)
Il trinciasarmenti è munito di spostamento laterale idraulico del castello dell'attacco a tre punti. Questo spostamento viene utilizzato in caso di lavorazione in prossimità di fossati o colture le quali richiedono spostamento della macchina lateralmente.

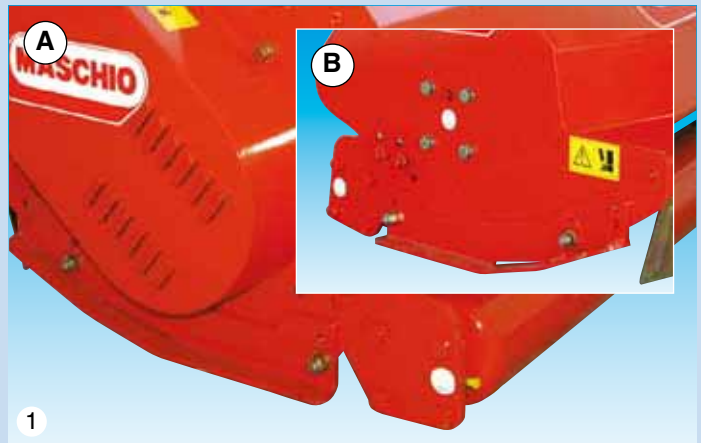

EN

- 1) **A. Roller adjustment**
The rear roller inside the machine strengthens the structure of the shredder while allowing the cutting height to be regulated. Three different height adjustments can be obtained depending on the final result required.
B. Skids
It is important to regulate the skids so as to maintain a steady and regular cutting height and to safeguard the tools from any obstructions on the ground.
- 2) **Rotor with club tips**
The particular shape of the clubs favours the permanence of the product inside the work chamber to guarantee an excellent quality cut. The grass and vegetable residues are finely pulverized so favouring rapid decomposition after they have fallen to the ground.
- 3) **Universal three points hitch, cat. I**
MECHANICAL (STD.) - HYDRAULIC OFFSET (OPT.)
The brushwood shredder is equipped with hydraulic side offsetting of the three-point hitch support. Shifting is utilised when working near ditches or crops which require lateral shifting of the machine.

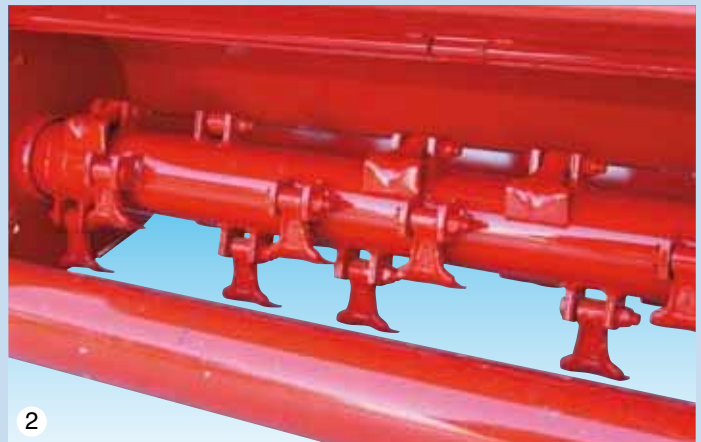

FR

- 1) **A. Réglage du rouleau**
Le rouleau arrière, à l'intérieur de la machine, a une double fonction : rendre la structure au broyeur plus robuste et régler la hauteur de coupe. Il est possible d'effectuer trois réglages différents en hauteur en fonction du résultat final que l'on veut obtenir.
B. Patins
Le réglage des patins est important pour maintenir la hauteur de coupe uniforme, constante et préserver les outils en évitant les obstacles qui peuvent se trouver dans le terrain.
- 2) **Rotor avec marteaux**
La forme particulière des marteaux permet au produit de demeurer à l'intérieur de la chambre de coupe et garantit une excellente qualité de coupe. L'herbe et les résidus végétaux sont pulvérisés finement afin d'en favoriser la décomposition rapide une fois retombés sur le terrain.
- 3) **Attelage universel 3 points cat. I**
DÉPORT MECANIQUE (DE SERIE) - HYDRAULIQUE (OPT.)
Le broyeur de sarments est équipé d'un système de déplacement hydraulique latéral du bâti de l'attelage à trois points. On utilise ce dispositif pour travailler à proximité des fossés ou de cultures qui nécessitent le déplacement latéral de la machine.



D

- 1) **A. Walzeinstellung**
Die hintere Walze, die sich innerhalb der Maschine befindet, hat die zweifache Aufgabe: dem Mulchgerät strukturelle Starrheit verleihen und die Schnitthöhe regeln. Je nach dem Endresultat, das man erreichen will, kann man drei verschiedene Schnitthöhen einstellen.
B. Kufen
Die Einstellung der Kufen ist wichtig, um eine regelmäßige, konstante Schnitthöhe zu erhalten und die Werkzeuge vor etwaigen Hindernissen zu schützen, die auf dem Gelände vorhanden sein können.
- 2) **Rotor mit Schlegel**
Die besondere Formgebung der Schlegel fördert den Verbleib des Produktes im Innerengehäuse der Maschine und garantiert eine optimale Schnittqualität. Gras- und Pflanzenreste werden pulverförmig zerkleinert und werden dadurch am Boden schneller kompostiert.
- 3) **Universal-Dreipunktbock Kat. I**
MECHANISCHER (STD.) - HYDRAULISCHE (OPT.) VERSCHIEBUNG
Der Rankenschneider verfügt über eine hydraulische, seitliche Verschiebung des Gerüsts des Dreipunktbocks. Diese Verschiebung wird bei Arbeiten in der Nähe von Gräben oder bei Pflanzungen, wo eine seitliche Verschiebung des Geräts nötig ist, benutzt.

ES

- 1) **A. Regulación rodillo**
El rodillo trasero, que está dentro de la máquina, tiene la doble función de dar solidez estructural a la cortadora y servir como componente de regulación de la altura de corte. Es posible efectuar tres diversas regulaciones, según el resultado final que se desea.
B. Correderas
La regulación de las guías o correderas es importante para mantener una altura de corte regular y constante y proteger las cuchillas de eventuales obstáculos que pueden estar presentes en el terreno.
- 2) **Rotor con mazas**
La forma particular de las mazas favorece la permanencia del producto en el interior de la cámara de trabajo, garantizando una óptima calidad del corte. La hierba y los residuos vegetales son finamente pulverizados, favoreciéndose la rápida descomposición de los mismos una vez depositados nuevamente en el terreno.
- 3) **Enganche universal de 3 puntos, cat. I**
DESPLAZAMIENTO MECANICO (DE SERIE) - HIDRÁULICO (OPT.)
La cortadora de sarmentos está dotada de desplazamiento lateral hidráulico de la estructura del enchufe de tres enganches. Este desplazamiento se utiliza en caso de trabajo junto a fosos o cultivos que requieran el desplazamiento lateral de la máquina.

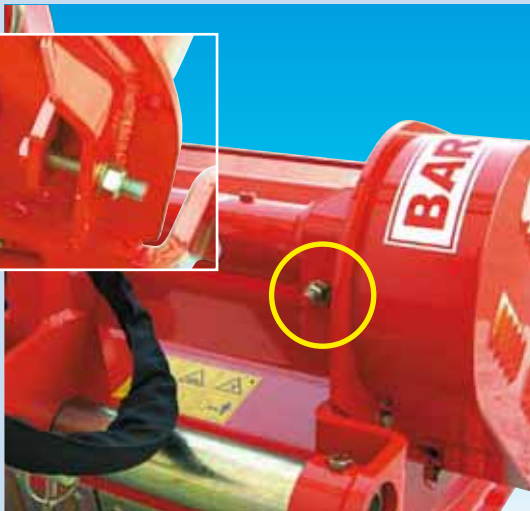

Regolazione cinghie esterna
Trasmissione laterale

Outer chain adjustment
Side drive

Réglage courroie extérieur
Entraînement latéral

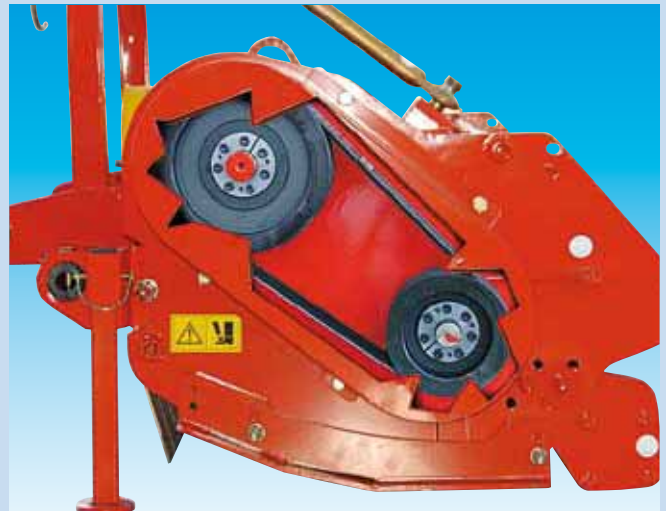

Externe Riemenspannvorrichtung
Seitlicher Antrieb

Regulaciòn correas externa
Transmisiòn lateral



Coppia slitte
Pair of skids
Jeu de patins
Kufenpaar
Juego patines



Particolare attacco rullo
Detail of roller
Détail attelage rouleau
Detailansicht Anbau Walze
Enganche especial rodillo



Attacco universale a 3 punti di I^a
Universal three point hitch, cat. I
Attelage universel 3 points cat. I
Universal-Dreipunktbock Kat. 1
Enganche universal de 3 puntos, cat. I



IMPIEGO



USE



UTILISATION



EINSATZ



USO

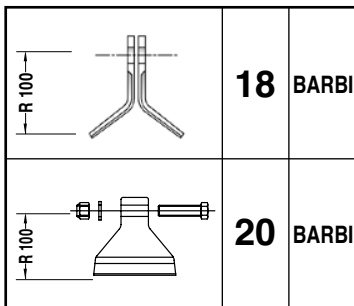

- ERBA
- SARMENTI
- STOCCHI

- GRASS
- STRAW
- MAIZE

- HERBE
- SARMENTS
- TIGES

- GRAS
- REBHOLZ
- MAISSTOPPEL

- HIERBA
- SARMIENTO
- RASTROJOS DE MAIZ

- ERBA
- RESIDUI
- POTATURA

- GRASS
- PRUNING
- REMAINS

- HERBE
- BOIS DE TAILLE

- GRAS
- SCHNITTHOLZ

- HIERBA
- RESTOS DE PODA

Η εταιρεία μας, **ΑΦΟΙ ΓΑΒΡΙΗΛΙΔΗ Α.Ε.Β.Ε.**, ως επίσημος εισαγωγέας και εξουσιοδοτημένος αντιπρόσωπος για όλη την Ελλάδα του ιταλικού εργοστασίου **MASCHIO S.p.A.**, παρέχει πλήρη τεχνική υποστήριξη (service, συνεργείο, γνήσια ανταλλακτικά) και εγγύηση 2 χρόνων σε όλους τους καταστροφείς **MASCHIO** υπό την προϋπόθεση ότι τηρούνται οι οδηγίες ορθής χρήσης και συντήρησης του καταστροφέα, όπως ορίζονται από την κατασκευάστρια εταιρεία **MASCHIO S.p.A.**

**COMPANY
WITH QUALITY SYSTEM
CERTIFIED BY DNV
= ISO 9001/2000 =**

DEALER:

ΑΦΟΙ ΓΑΒΡΙΗΛΙΔΗ Α.Ε.Β.Ε.
Σταδίου 101, Τ.Κ. 59100 Βέροια
Τηλ. 23310 20262 Fax 23310 20263
<http://www.agroenos.com>



MASCHIO S.p.A.

Registered office & Production Plant
I - 35011 Campodarsego - PADOVA - Italy
Via Marcello, 73

Tel. +39 049 9289810 - Fax +39 049 9289900

e-mail: info@maschio.com - <http://www.maschionet.com>

MASCHIO DEUTSCHLAND GmbH
Äußere Nürnberger Straße 5
D - 91177 THALMÄSSING
Deutschland
Tel. +49 (0) 9173 79000
Fax +49 (0) 9173 790079

MASCHIO FRANCE S.a.r.l.
1, rue de Merignan ZA
F - 45240 LA FERTE SAINT AUBIN
France
Tel. +33 (0) 2.38.64.12.12
Fax +33 (0) 2.38.64.66.79

**MASCHIO-GASPARDO
IBERICA S.L.**
Calle Cabernet nº 10
Poligono Industrial Clot de Moja
Olerdola - 08734 - BARCELONA
Tel. +34 93.81.99.058
Fax +34 93.81.99.059

MASCHIO-GASPARDO USA Inc.
120 North Scott Park Road
Eldridge, IA 52748 - USA
Ph. +1 563 285 9937
Fax +1 563 285 9938

MASCHIO MIDDLE EAST S.L.
MASCHIO-GASPARDO ROMANIA S.R.L.
MASCHIO-GASPARDO RUSSIA OOO
GASPARDO-MASCHIO TURCHIA
MASCHIO-GASPARDO CANADA Inc
MASCHIO-GASPARDO CINA
MASCHIO-GASPARDO POLAND
MASCHIO-GASPARDO UCRAINA
GASPARDO BIELORUSSIA
MASCHIO-GASPARDO KOREA